

Xiria ovládání CZ 994.597 E

(Výpis z Uživatelského manuálu Xiria 994.590 A)

Ovládací panel pole vypínače (CB)

Ovládací panel pole odpojovače (LBS)

1. Blokáda uzemněné polohy pomocí visacího zámku max.12 mm.
2. Blokáda vypínacího tlačítka pomocí visacího zámku
3. Vypínací tlačítko s krytem
4. Elektrické zapínací tlačítko 2 pro motorový pohon (volitelně)
5. Indikátor polohy vypínače (odpínače)
6. Ovládací místo vypínače (odpínače)
7. Indikátor funkce spínání/uzemňování
8. Přepínací páčka ovládání
9. Ovládací místo odpojovacího / uzemňovacího nože
10. Indikátor polohy odpojovacího / uzemňovacího nože
11. Indikátor vypnutí ochranou CB (volitelně)
12. Ampérmetr CB (volitelně)
13. Indikátor přítomnosti napětí na kabelové straně
14. Indikátor průchodu zkratového proudu LBS (volitelně)
15. Kontrolní okénko
16. Indikátor vlhkosti
17. Blokovací západka dveří
21. Nůžková blokáda

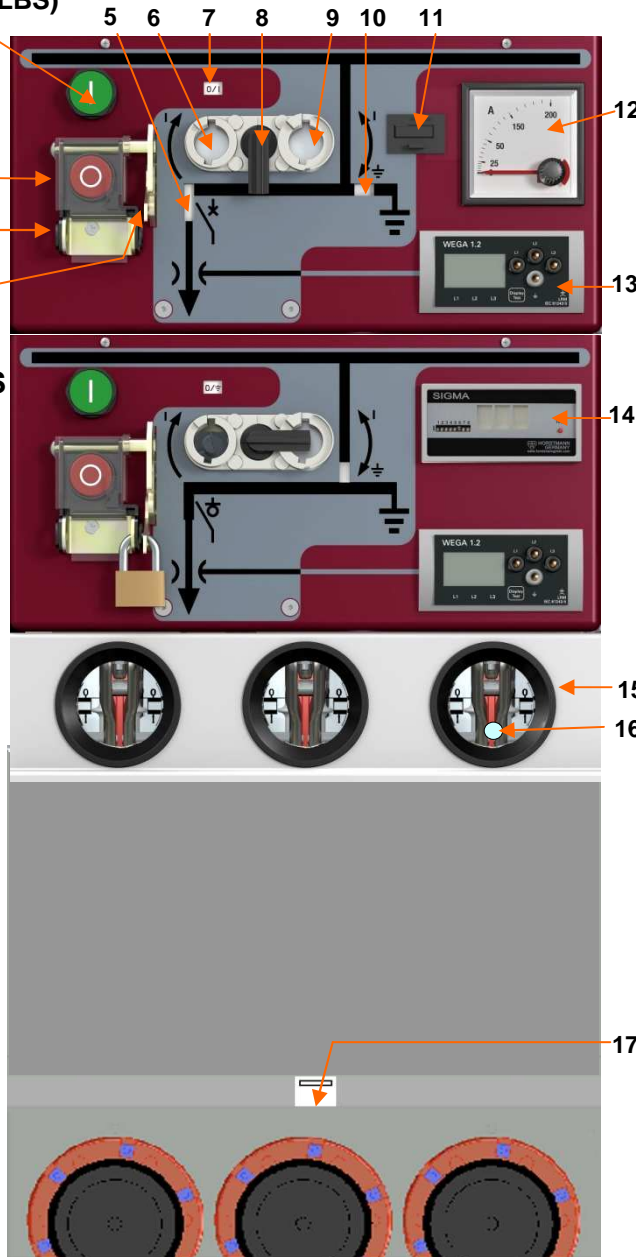

Vzhled ovládacího panelu

Při ovládání postupujte podle schématu na panelu.

• Ruční ovládání:

Odpojovací/uzemňovací nůž (9) může být ovládán pouze pokud je odpínač nebo vypínač (6) ve vypnuté poloze (5). Odpínač a vypínač je zapínán ovládací pákou a vypínán tlačítkem (3). Odpojovací/uzemňovací nůž je ovládán ovládací pákou (nadoraz).

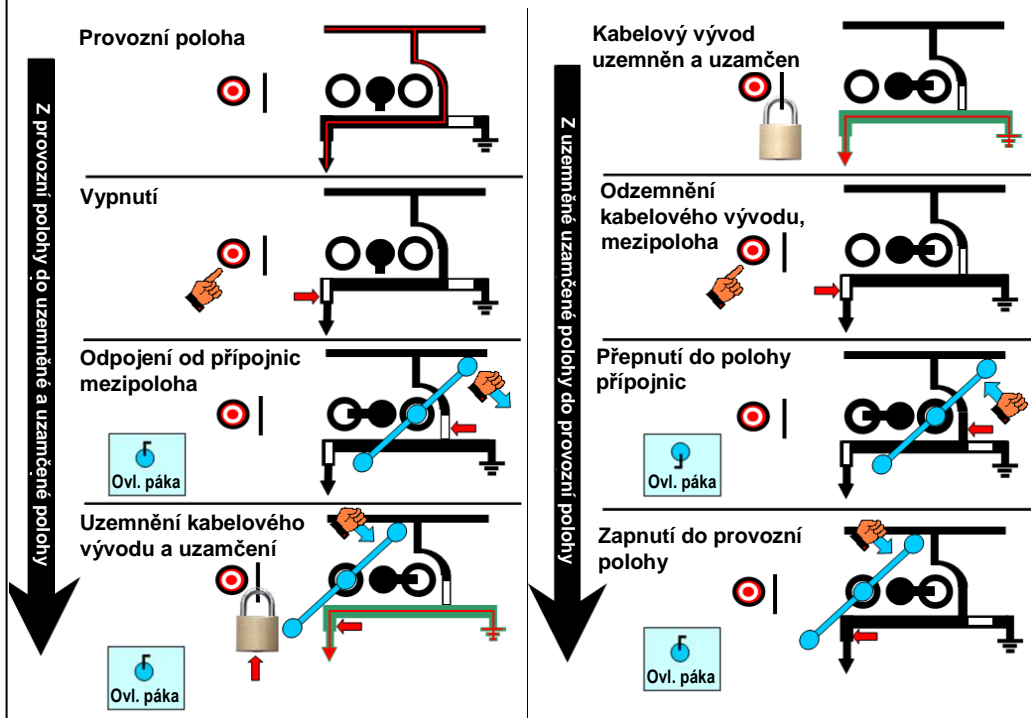

• **Motorové ovládání:** Odpínač nebo vypínač (6) může být zapnut pomocí motorového pohonu. - posuňte přepínací páčku ovládání (8) do středu. Zapněte elektricky tlačítkem (4).

Vizuální kontrola polohy:

Poloha odpojovače nebo vypínače a odpojovacího / uzemňovacího nože je viditelná při nasvícení kontrolního okénka.

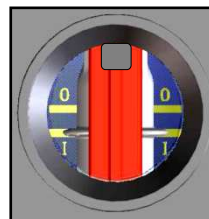

Provozní poloha
LBS nebo CB ZAP
odpoj./uzemň. nože
na přípojnicích

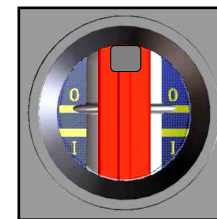

Vypnuto
LBS nebo CB VYP
odpoj./uzemň. nože
na přípojnicích

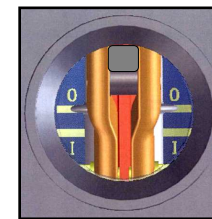

Mezipoloha
LBS nebo CB VYP
odpoj./uzemň. nože
v uzemněné poloze

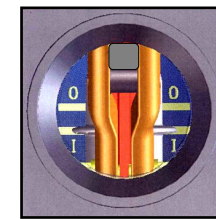

Uzemněná poloha
LBS nebo CB ZAP
odpoj./uzemň. nože
v uzemněné poloze

EATON

Powering Business Worldwide

www.eaton.cz
tel. 267 990 440.
Service tel. 234 769 500

BLOKOVÁNÍ POMOCÍ VISACÍHO ZÁMKU (S)

(průměr zámku max. 12 mm.)

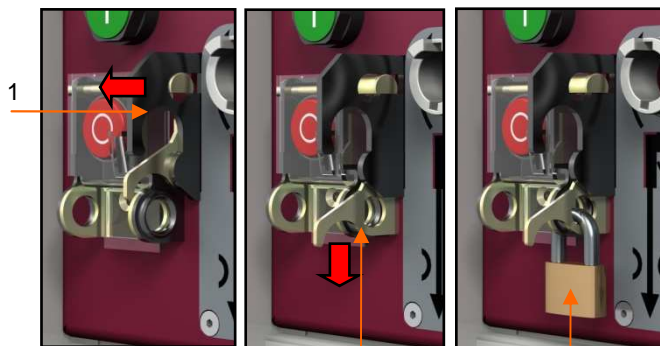

Blokování:

- vypnutí uzemněné polohy.
 - otevření dveří kabelového prostoru.
- Zatáhněte za držadlo (1) a páčka (2) se posune dolů
Uzamkněte páčku (2) visacím zámkem (S).



S

Blokování vypínacího tlačítka CB nebo LBS.
Uzamkněte kryt tlačítka visacím zámkem (S).

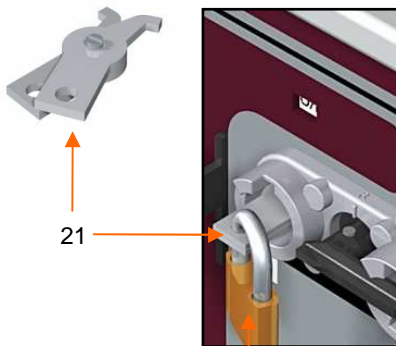

21

S

Blokování zapnutí.
Umístěte blokádu nůžkového typu (21) a
zajistěte visacím zámkem (S).

OTEVŘENÍ A ZAVŘENÍ DVEŘÍ KABELOVÉHO PROSTORU

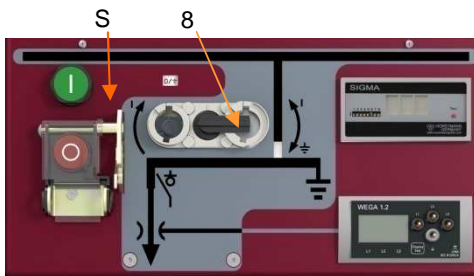

Uzemněte kabelový vývod bez aktivace blokády
a uzamčení visacím zámkem (S).
Přepínací páčka (8) musí být vpravo.



Otevřete dveře tak, že je nejdříve
nadzvednete a poté přitáhnete k sobě.

Vraťte dveře zpět do pozice a spusťte je
vertikálně dolů.

ZKOUŠKA INDIKÁTORU NAPĚTÍ



Zapojte tester do zdířek L1, L2 nebo L3
a zemní svorku napěťového indikátoru
WEGA (13), stiskněte tlačítko „TEST“ a
zobrazí se vždy symbol testované fáze.

KONTROLA SOUSLEDNOSTI FÁZÍ



Použijte tester Orion 3. Připojte
kabely testeru do odpovídajících
zdířek obou indikátorů napětí (13).
Na testeru se rozsvítí zelená LED
pokud jsou fáze stejné.

INDIKÁTOR VLHKOSTI

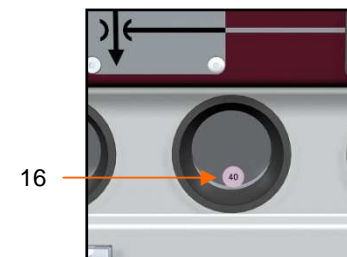

Normální stav: bleděmodrá. Pokud má
indikátor (16) růžovou barvu, kontaktujte
servis EATON